

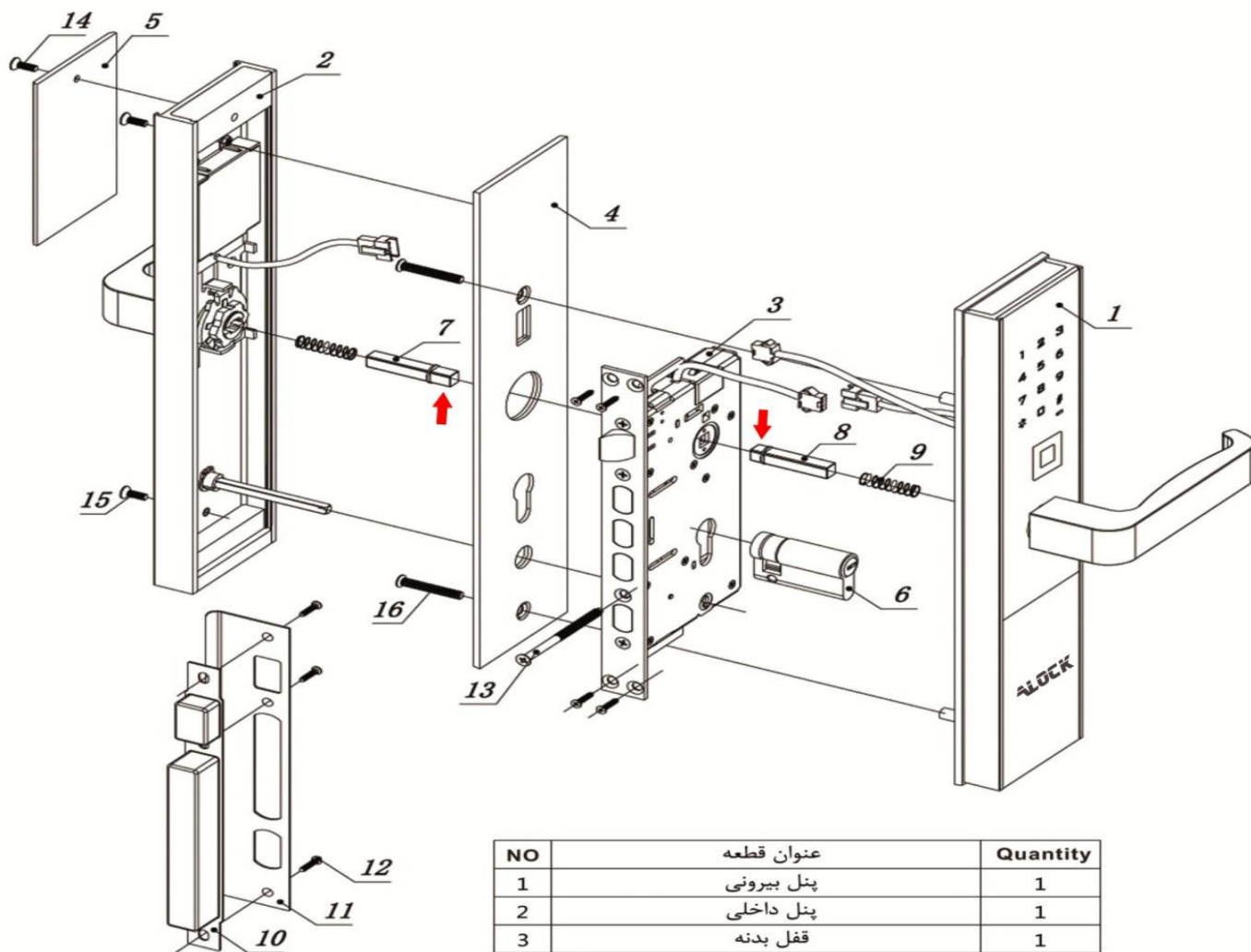

117F

Fingerprint Lock user manual
بروشور استفاده از قفل دیجیتال اثر انگشتی



NO	عنوان قطعه	Quantity
1	پنل بیرونی	1
2	پنل داخلی	1
3	قفل بدنه	1
4	صفحه نگهدارنده داخلی	1
5	جعبه باتری	1
6	سیلندر مکانیکی	1
7	میله چهارپر داخلی (لقمه بلند)	1
8	میله چهارپر بیرونی (لقمه کوتاه)	1
9	فنر پشت میله چهارپر	1
10	پلاستیک صفحه پوشاننده	1
11	برابری (صفحه پوشاننده)	3
12	پیچ سیلندر مکانیکی	1
15	پیچ های فیکس کننده پنل داخلی به صفحه نگهدارنده	2
16	پیچ های فیکس کننده صفحه نگهدارنده به پنل بیرونی	10

این قسمت ابتدایی ترین و مهمترین مرحله تنظیمات دستگاه میباشد. اگر این مرحله را کامل متوجه شده و با موفقیت انجام دهید، برای مراحل بعد راحت تر میتوانید عمل کنید. این دستگاه دارای رمز اولیه تنظیمات (0000) میباشد. این رمز تنها برای انجام تنظیمات از قبیل تغییر رمز، اضافه و حذف کردن کارت، رمز، اثر انگشت و ... میباشد. در اولین مرحله از انجام تنظیمات، میبایست این رمز (0000) را با رمز دلخواه خود عوض کنید. فراموش نکنید، این رمزی که تغییر میدهید تنها برای انجام تنظیمات خواهد بود و نمیتوانید با آن درب را باز کنید. پس برای این مرحله رمزی را انتخاب کنید که اگر مدتها به تنظیمات نیاز نداشتید آنرا فراموش نکنید.

تغییر رمز تنظیمات دستگاه :

۱. کلید * را دو ثانیه نگه دارید

۲. اعداد ۰ - ۹ - ۸ - ۷ روشن میشوند.

۳. کلید ۷ را فشار دهید.

۴. رمز تنظیمات اولیه دستگاه (0000) را وارد کنید.

۵. کلید # را فشار دهید.

۶. رمز تنظیمات جدید مورد نظر خود را وارد کنید. (این رمز را هیچوقت فراموش نکنید زیرا برای انجام هر

تغییری در دستگاه به این رمز احتیاج خواهید داشت. (رمز باید بین ۴ تا ۱۲ رقم باشد)

۷. کلید # را فشار دهید. این کلید حکم تایید و Enter را دارد. حالا رمز شما تغییر یافته است.

فرم کوتاه شده دستور العمل انجام تغییرات :

کلید * (۲ ثانیه) + کلید ۷ + رمز اولیه تنظیمات (0000) + کلید # + رمز جدید تنظیمات + کلید #

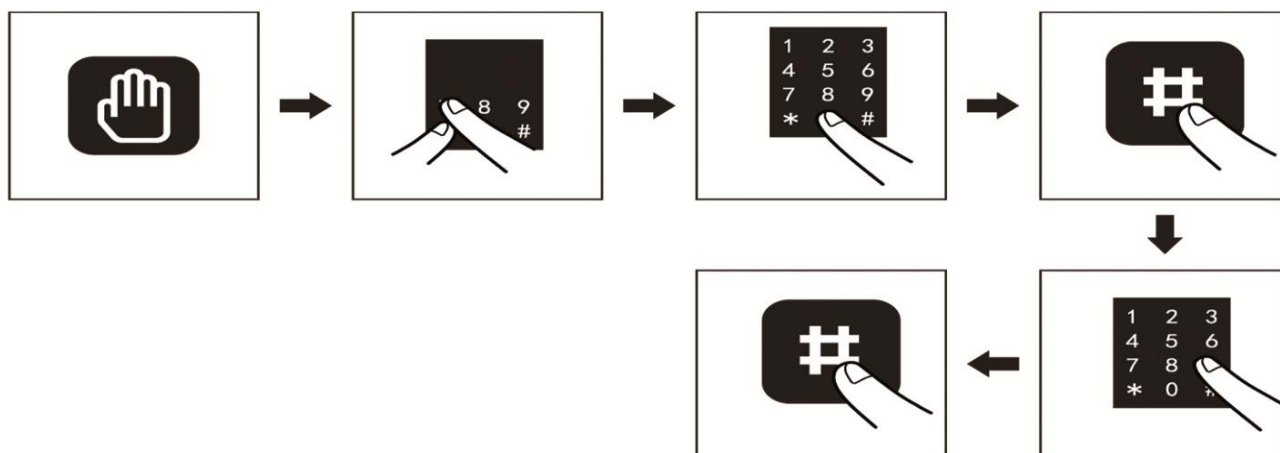

برای تعریف اثر انگشت ، رمز و کارت کاربران ؛ حذف و تغییر آنها مراحل زیر را انجام دهید .

رمز ورود اولیه کاربران : ۱۲۳۴۵۶

اثر انگشت پیش فرض دستگاه : تا قبل از تعریف اولین کاربر ، هر اثر انگشتی قابلیت بازگشایی قفل را دارد .
(از این لحظه به بعد برای انجام هر تغییری در دستگاه میبایست از رمز تنظیمات جدیدی که در مرحله قبل تعریف کردید استفاده نمایید و دیگر رمز 0000 عمل نخواهد کرد مگر اینکه در مرحله قبل هیچ تغییری انجام نشده باشد .)

تعریف اثر انگشت کاربر :

کلید * (۲ ثانیه) + کلید ۸ + رمز تنظیمات دستگاه + کلید # + اثر انگشت خود را ۲ بار بصورت صحیح بر روی اسکنر قرار دهید

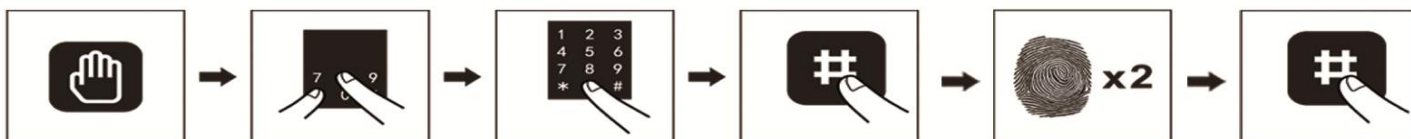

تعریف رمز ورود کاربر :

کلید * (۲ ثانیه) + کلید ۸ + رمز تنظیمات دستگاه + کلید # + رمز ۶ - ۱۲ رقمی کاربر جدید + # + تکرار رمز ورود + #
(از این لحظه به بعد رمز ورود اولیه کاربر دستگاه عمل نخواهد کرد و با رمز تعریف شده شما باز خواهد شد)

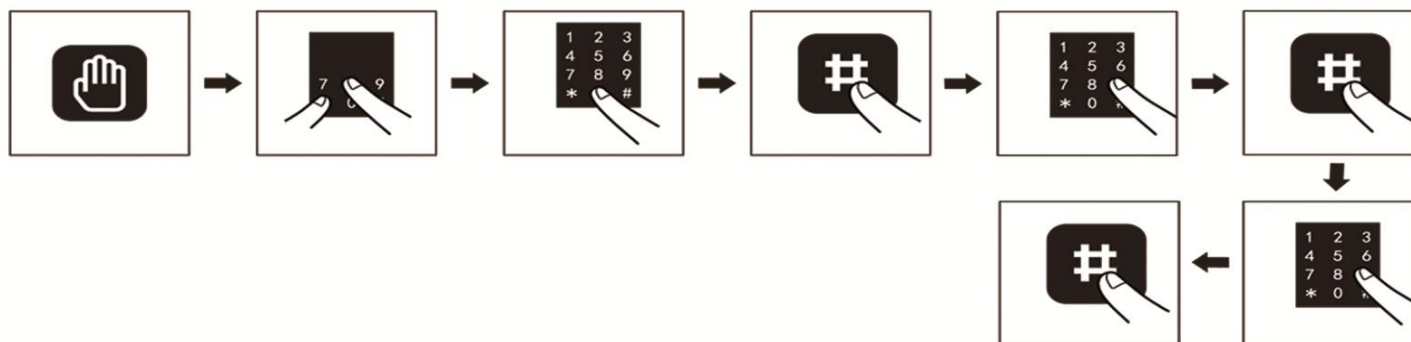

تعریف کارت ورود کاربر :

کلید * (۲ ثانیه) + کلید ۸ + رمز تنظیمات دستگاه + کلید # + کارت را مقابل صفحه کلید قرار دهید
در این مرحله برای ثبت کارت ورود کاربران تا ۱۰۰ نفر مختلف میتوانید مرحله فوق را انجام دهید .

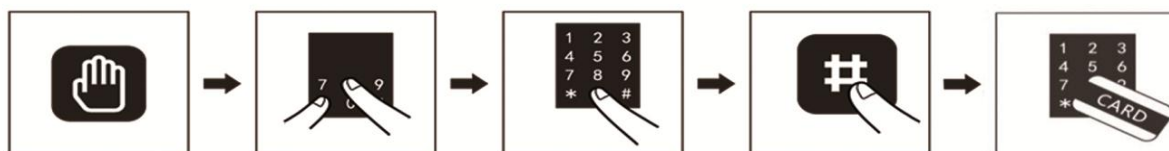

حذف اثر انگشت کاربر :

کلید * (۲ ثانیه) + کلید ۹ + رمز تنظیمات دستگاه + کلید # + اثر انگشت خود را بصورت صحیح بر روی اسکنر قرار دهید
 { حذف کلیه اثر انگشت ها بصورت یکجا : }

کلید * (۲ ثانیه) + کلید ۰ + رمز تنظیمات دستگاه + کلید # + کلید ۹ + کلید # (با این کار، فقط اثر انگشت ها پاک خواهند شد)

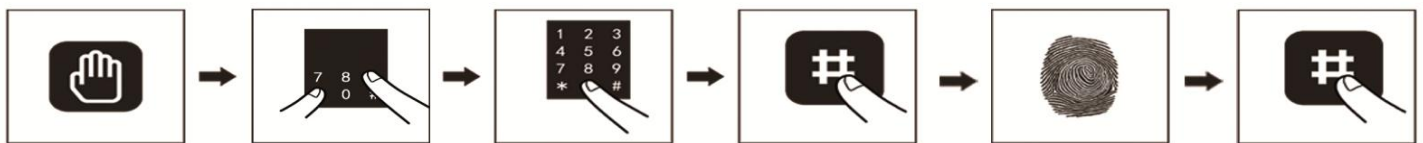

حذف رمز ورود کاربر :

کلید * (۲ ثانیه) + کلید ۹ + رمز تنظیمات دستگاه + کلید # + رمز مورد نظر + کلید #
 { حذف کلیه رمز ها بصورت یکجا : }

کلید * (۲ ثانیه) + کلید ۰ + رمز تنظیمات دستگاه + کلید # + کلید ۸ + کلید # (با این کار، فقط رمزها پاک خواهند شد)

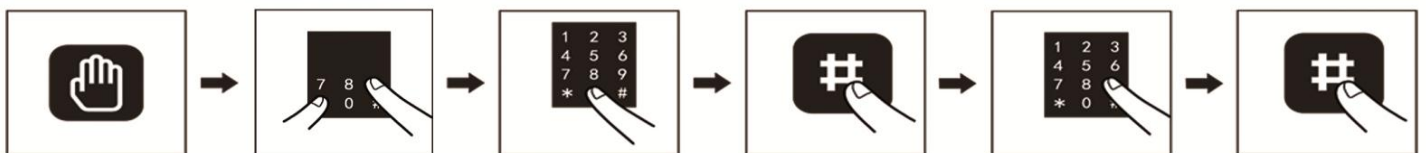

حذف کارت ورود کاربر :

کلید * (۲ ثانیه) + کلید ۹ + رمز تنظیمات دستگاه + کلید # + کارت را مقابل صفحه کلید قرار دهید
 { حذف کارت ها بصورت یکجا : }

کلید * (۲ ثانیه) + کلید ۰ + رمز تنظیمات دستگاه + کلید # + کلید ۷ + کلید # (با این کار، فقط کارتها پاک خواهند شد)

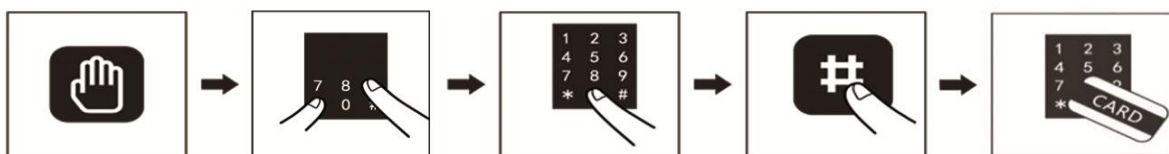

ریست فکتوری کامل دستگاه : (به دو روش)

۱. کلید * (۲ ثانیه) + کلید ۰ + رمز تنظیمات دستگاه + کلید # + کلید ۰ + کلید # (با این کار، حافظه دستگاه پاک خواهد شد)
۲. درب باتری را باز نمایید. کلید ریست دستگاه را ۱۰ ثانیه نگه دارید و پس از شنیدن دومین صدا، دستگاه بصورت کامل ریست خواهد شد.

مد عبور (Open mode) :

یکی از ویژگی های این دستگاه ، مد عبور (Open mode) است . در صورتی نیاز به بازگشایی قفل بدون استفاده از اثر انگشت رمز و یا کارت مانند ساعات اداری و پرپرقت و آمد، مهمانی ها ، اسباب کشی و نظافت محیط ... میتوانید از این سیستم استفاده کنید . روش فعال سازی :

هنگامی که اثر انگشت ، رمز و یا کارت ورود کاربر را وارد میکنید و کلید # را فشار میدهید ، کلید # به تنهایی روشن خواهد ماند بمدت ۳ ثانیه ، در صورتیکه این کلید را مجددا لمس کنید این مد فعال شده و دستگیره از بیرون فعال خواهد ماند .

روش غیرفعال سازی :

صفحه کلید را روشن کنید ، عدد ۱ را که بر روی صفحه نمایش نشان داده شده را فشار دهید ، این مد غیر فعال خواهد شد .

مد یک کاربره :

کلید * (۲ ثانیه) + کلید 0 + رمز تنظیمات دستگاه + کلید # + کلید ۱ + کلید #

دستگاه به صورت پیش فرض بر روی این مد قرار دارد و نیازی به انجام این کار نیست . در این مد دستگاه فقط با یکی از ابزار های ورود باز خواهد شد مانند اثر انگشت ، رمز و یا کارت . در صورتی که دستگاه را به مد دو کاربره تغییر دهید و خواهید به تنظیمات اول برگردانید میتوانید این راه را انجام دهید . در صورتی که دستگاه را ریست فکتوری نمایید دستگاه بر روی مد یک کاربره قرار خواهد گرفت .

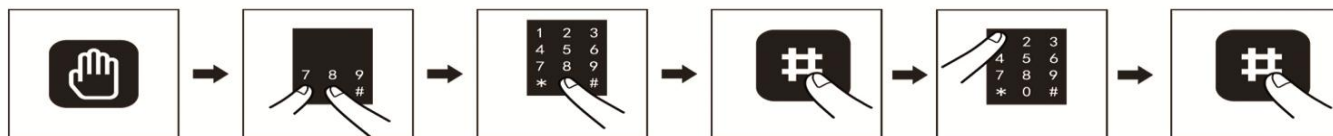

مد دو کاربره :

کلید * (۲ ثانیه) + کلید 0 + رمز تنظیمات دستگاه + کلید # + کلید ۲ + کلید #

در صورت فعال سازی این مد ، قفل برای باز شدن نیاز به استفاده از دو ابزار ورود بصورت همزمان دارد : (اثر انگشت + رمز) یا (اثر انگشت + کارت) یا (کارت + رمز)

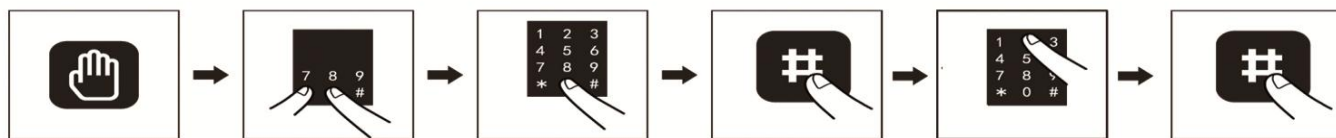

قفل شب بند :

بر روی پنل داخلی دستگاه ، دستگیره قفل شب بند وجود دارد که در صورت قفل کردن از داخل به هیچ عنوان نمیتوان از بیرون آن را باز کرد حتی با کلید مکانیکی ، تا زمانی که از داخل مجددا غیر فعال نشود .

این ویژگی برای افزایش امنیت کاربران طراحی شده است .